



EW P3

WIRELESS MOTION DETECTOR

USER GUIDE v1.1

EN

LT

RU

DE

MAIN FEATURES:

- Built-in dual element passive infrared (PIR) sensor.
- Pet immunity against the animals of up to 40 kg.
- 2 built-in tamper switches: on the front and on the back of the PCB.
- Built-in temperature sensor.
- Intelligent power saving mode.
- Adjustable holder.

EWP3 is a wireless device intended to secure the premises by motion detection. In addition, the device comes equipped with a built-in Dual PIR sensor, the PET immunity feature and 2 built-in tamper switches for EWP3 sabotage detection.

PAGRINDINĖS SAVYBĖS:

- Įmontuotas dvigubas pasyvus infraraudonųjų spindulių jutiklis.
- Į gyvūnus (sveriančius iki 40 kg) nereaguojantis judesio jutiklis.
- 2 vidiniai tamperio jungikliai: priekinėje ir galinėje plokštės dalyje.
- Įmontuotas temperatūros jutiklis.
- Išmanus energijos taupymo režimas
- Reguliuojamas laikiklis.

EWP3 - belaidis įrenginys, skirtas apsaugoti patalpas judesio aptikimu. Be to, įrenginys turi dvigubą vidinio PIR jutiklio elemento technologiją, į gyvūnus (sveriančius iki 40 kg) nereaguojantį judesio jutiklį bei 2 įmontuotus vidinius tamperius EWP3 sabotazo aptikimui

ОСНОВНЫЕ СВОЙСТВА:

- Встроенный пассивный двухэлементный ИК датчик.
- Защита от животных весом до 40 кг.
- 2 встроенных кнопки тампера: на лицевой и задней сторонах печатной платы.
- Встроенный температурный датчик.
- Продвинутый режим энергосбережения.
- Регулируемый держатель.

EWP3 – беспроводное устройство для обнаружения движения в охраняемом помещении. В устройстве есть 2 встроенных ИК датчика, также оно обладает иммунитетом от животных весом до 40 кг и двумя встроенными кнопками тампера для обнаружения саботажа EWP3.

HAUPTTEIGENSCHAFTEN:

- Eingebauter passiver Infrarotsensor aus zwei Elementen.
- Tolerant gegen Haustiere bis zu 40 kg.
- 2 eingebaute Sabotagekontakte vorne und hinten am Steuergerät.
- Eingebauter Temperatursensor.
- Intelligenter Stromsparmmodus.
- Einstellbare Halterung.

EWP3 ist ein kabelloses Gerät, das als Bewegungsmelder für die Sicherheit des Anwesens sorgt. Zusätzlich verfügt das Gerät über einen passiven Doppel-Infrarotsensor, zwei eingebaute Sabotagekontakte um Manipulationen am EWP3 zu erkennen, und ist tolerant gegenüber Haustieren.

EN CONTENTS OF PACK

LT PAKUOTĖS SUDĖTIS

RU СОСТАВ УПАКОВКИ

DE INHALT DER PACKUNG



1 x



2 x



1 x



2 x



1 x



1 x



2 x



2 x

EN

INSTALLATION

LT

MONTAVIMAS

RU

УСТАНОВКА

DE

INSTALLATION

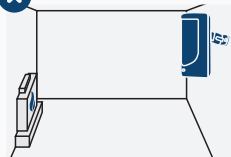
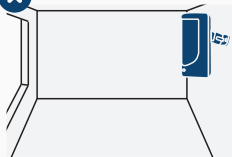
**MIN** -10°C(+14°F)**MAX** +55°C(+131°F)

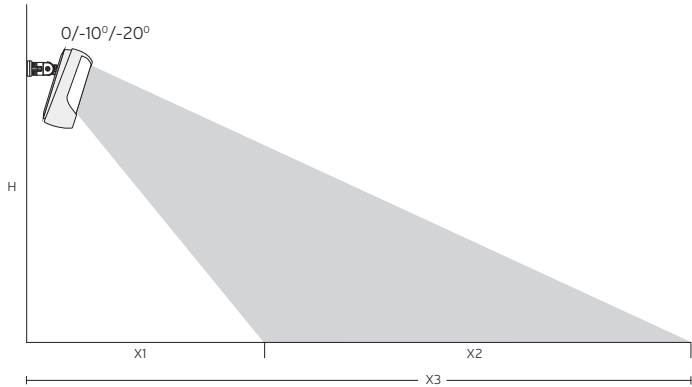

EWP3 WIRELESS MOTION DETECTOR

H	EWP3 0 degrees X1/X3; EWP3 0 laipsnių X1/X3; EWP3 0 градусов X1/X3; EWP3 0 Grad X1/X3	EWP3 -10 degrees X1/X3; EWP3 -10 laipsnių X1/X3; EWP3 -10 градусов X1/X3; EWP3 -10 Grad X1/X3	EWP3 -20 degrees X1/X3; EWP3 -20 laipsnių X1/X3; EWP3 -20 градусов X1/X3; EWP3 -20 Grad X1/X3
2,5m (8.20ft)	3,5m (11.48ft) / 11m (36.09ft)	2,5m (8.20ft) / 10m (32.81ft)	2m (6.56ft) / 5m (16.4ft)
2,3m (7.55ft)	3m (9.84ft) / 11m (36.09ft)	2,5m (8.20ft) / 8m (26.25ft)	1,5m (4.92ft) / 4.5m (14.76ft)
2,1m (6.89ft)	1,5m (4.92ft) / 11m (36.09ft)	1,5m (4.92ft) / 8m (26.25ft)	1m (3.28ft) / 4.5m (14.76ft)
1,5m (4.92ft)	0m (0ft) / 11m (36.09ft)	0m (0ft) / 4,5m (14.76ft)	0m (0ft) / 3m (9.84ft)

X1 - Blind area/ Akloji zona/ Мертвая зона/ Blindfeld; X2 - Secured area/Saugoma zona/Охраняемая зона/Überwachte Fläche; X3 - Max. detection distance/ Maksimalus aptikimo atstumas/Макс. дальность детекции/ Maximale Erkennungsdistanz

A

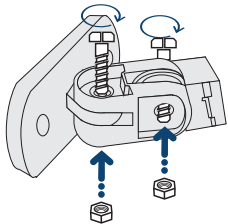

1A

8

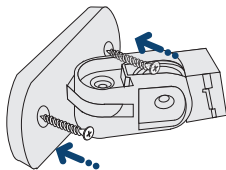

2A

EWP3 WIRELESS MOTION DETECTOR

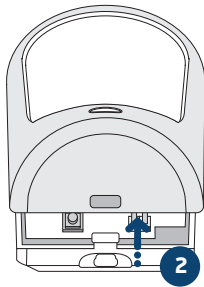
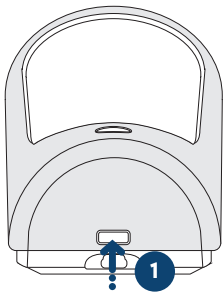

3A

4A

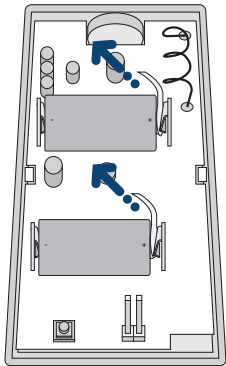

5A

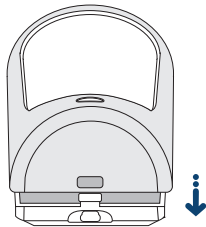

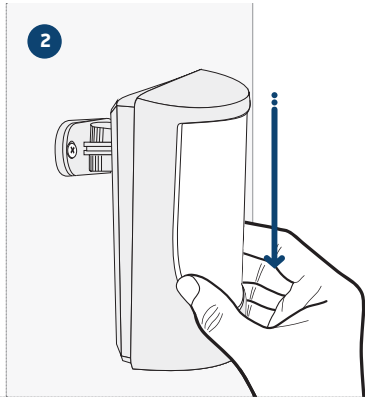
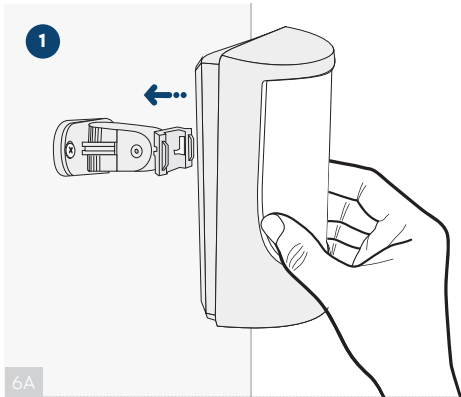

B

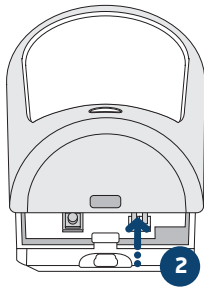
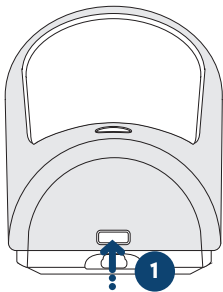

1BC

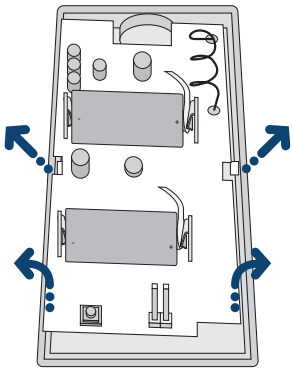

2BC

EWP3 WIRELESS MOTION DETECTOR

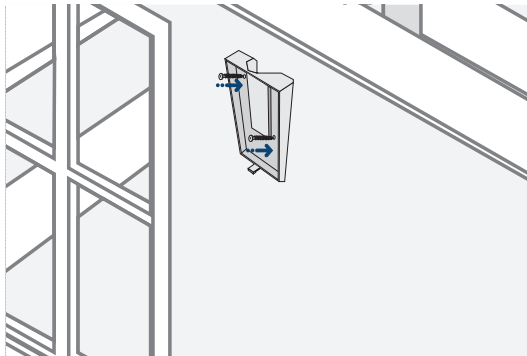

3B

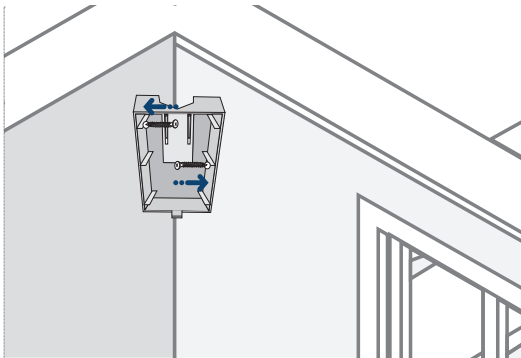

3C

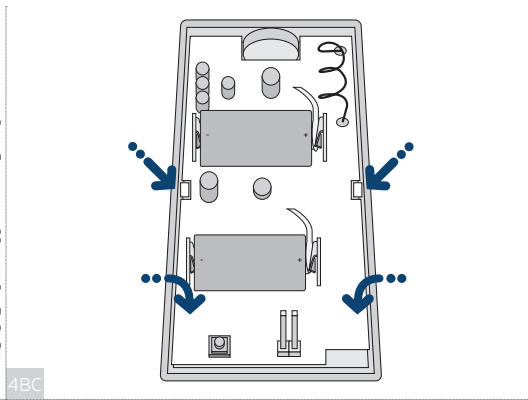

4BC

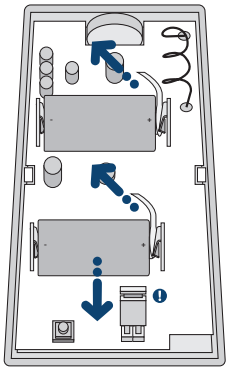

5BC

EWP3 WIRELESS MOTION DETECTOR

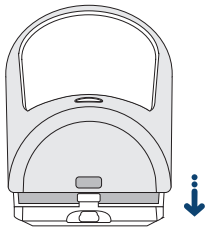

6BC



ELDES Configuration
software

7ABC

1. GENERAL OPERATIONAL DESCRIPTION

Compatible with:

- ESIM364 v02.16.00 and up.
- ESIM384 all versions
- PITBULL ALARM v2.05.00 and up.
- PITBULL ALARM PRO all versions.

EWP3 is a wireless device intended to secure the premises by motion detection. Due to the dual element technology of a built-in PIR sensor, the device features the pet immunity against the animals of up to 40 kg weight in order to prevent them from causing false alarms while moving within the secured premises. In addition, EWP3 comes equipped with 2 built-in tamper switches for sabotage detection. Due to the power saving mode, battery operation time last up to 2 times longer. In order to start using EWP3, it has to be paired with ELDES alarm system using ELDES Configuration software or by sending a corresponding SMS text message to ELDES alarm system.

It is possible to pair up to 16 EWP3 devices with PITBULL ALARM and PITBULL ALARM PRO systems, while with ESIM364 and ESIM384 alarm systems - up to 32 EWP3 devices at a time. The maximum wireless connection range is 3000m (9842,5ft) (in open areas).

	DESCRIPTION
DETECTOR	PIR sensors to detect possible intruders
+ / -	Battery slots
RESET	Button for restoring default parameters
DIS-TAMP2	Pins for back tamper switch management
LED	LED for indication of motion detection (if enabled)
TAMP1	Front tamper switch
TAMP2	Back tamper switch

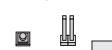
Jumper position		
Address	Back tamper switch disabled	Back tamper switch enabled

FRONT VIEW

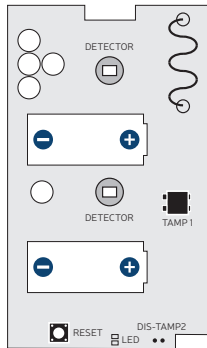

BACK VIEW

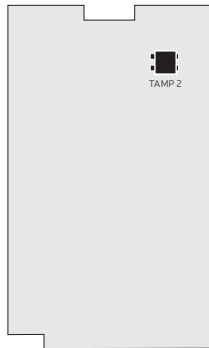

2. CONFIGURING AND PAIRING WITH THE SYSTEM



ELDES
Configuration
software

For more details on how to configure and pair the device with the system, please refer to ELDES Configuration software's documentation or ELDES alarm system's installation/user manual located at www.eldesalarms.com



If you are unable to pair the wireless device, please restore the parameters of the wireless device to default and try again (see **7. RESTORING DEFAULT PARAMETERS** for more details.)



Once the 5-second period after the battery activation has passed, EWP3 device will start indicating the pairing status. Single long flash of the indicator (approx. 1 sec. length) represents the unpaired wireless device status suggesting the device can be paired with the alarm system, while the 3 short flashes represent the wireless device that is paired with the alarm system.

3. EWP3 ZONE AND TAMPERS

Upon successful EWP3 pairing process, the system adds 1 wireless Instant zone intended for movement detection.

In case of tamper violation, the alarm is caused regardless of system being armed or disarmed. There are 2 ways to detect tamper violation on EWP3:

By tamper switch. EWP3 comes equipped with 2 built-in tamper switches intended for enclosure supervision:

- one located on the front side of the PCB supervising the front cover in case it is illegally opened.

- the other one located on back of the PCB supervising the back side of the enclosure in case the EWP3 is illegally removed from the holder (NOTE: In case you mount the device without a holder (see images on pages 12-15), please make sure that you set a jumper position on the DIS-TAMP2 pin of the back tamper switch to disable it).
- Once the enclosure of EWP3 is tampered, the tamper switch will become triggered. This action will be followed by alarm, resulting in sending an SMS text message and/or phone call to the user. The SMS text message contains the violated tamper number.

By wireless connection loss. The wireless connection loss between EWP3 and ELDES alarm system leads to alarm. The system identifies this event as a tamper violation and sends alarm by SMS text message and phone call to the user (-s) by default. The SMS text message contains the wireless device model, wireless ID code and tamper number

4. TEMPERATURE SENSOR

The device comes equipped with a built-in temperature sensor allowing to monitor the temperature of the area surrounding EWP3 device. When using the with PITBULL ALARM or PITBULL ALARM PRO alarm systems, you may set the MIN and MAX temperature thresholds ranging from -10°C to +55°C resulting in a notification delivery to the listed user and/or PGM output action (turn ON/OFF; only on ESIM364 and ESIM384) once exceeded.

5. POWER SAVING MODE

EWP3 comes up with a power saving mode feature(by default, mode is enabled). This feature helps to save more device's battery life when there is no need for movement detection . Keep in mind that this mode can function only when certain conditions are applied (see table on page 20):



During the activation and deactivation of the movement detection feature some delay might occur, depending on the set test time period (by default, test time is set at 1 min).



For the purpose of testing this mode might be ignored when using Configuration software or if the service mode is enabled.



When the power saving mode is enabled, the system can be armed even if any movement is detected in the guarded premises. After the successful arming process, PIR sensor awakes; in case the PIR sensor detects any movement, then the system will cause an alarm. If it is important for user to monitor the premises during the arming process, then we strongly recommend NOT to use the power saving mode.

MOVEMENT DETECTION CONDITIONS

SYSTEM STATE	DISARMED		STAY ARMED		ARMED	
	NOT STAY	STAY	NOT STAY	STAY	NOT STAY	STAY
ZONE ATTRIBUTES						
Power saving mode ON and Service mode OFF and Configuration Software OFF and zone type is Instant or Interior Follower	DISABLED	DISABLED	ENABLED	DISABLED	ENABLED	ENABLED
Power saving mode OFF or Service mode ON or Configuration Software ON or zone type isn't Instant or Interior Follower	ENABLED	ENABLED	ENABLED	ENABLED	ENABLED	ENABLED

6. BATTERY REPLACEMENT

1. Open EWP3 enclosure.
2. Remove the old batteries from the battery slots.
3. Insert the new Primary 3V Lithium 1500mAh CR123A type batteries based on the battery slot positive/negative terminals.
4. Batteries replaced.



- **We strongly recommend to use quality brand batteries, such as: GP, Ansmann, Energizer.**
- Only Primary 3V Lithium 1500mAh CR123A batteries can be used. Install only new, high quality and unexpired battery.
- All batteries must be removed or plastic tab inserted between battery slot and the battery if the device is not in use.
- EWP3 device is able to work with just 1 battery, thus **we strongly recommend to use BOTH batteries** to maintain a longer operational time.
- To avoid fire or explosion hazards, the system must be used only with approved battery. Special care must be taken when connecting positive and negative battery terminals. Dispose old batteries only into special collection sites. Do not charge, disassemble, heat or incinerate old batteries.
- The battery status can be monitored in real-time using ELDES Configuration software.
- The system sends an SMS text message to the listed user phone number as soon as the battery level runs below 5%.

7. RESTORING DEFAULT PARAMETERS

1. Press and hold the RESET button.
2. Hold the RESET button for approx. 5 sec. and watch the LED indicator quickly flash.
3. Release the RESET button.
4. Parameters restored to default.

8. TECHNICAL SPECIFICATIONS

Battery type	3V Lithium CR123A type/CR17345 (IEC) / 5018LC (ANSI/NEDA)
Battery quantity.....	2
Battery operation time	Up to 3 years*
Wireless band.....	ISM868 or ISM915**
Wireless communication range	Up to 30m (98.43ft) in premises; up to 3000m (9843ft) in open areas
Detection coverage angle	90°
Maximum detection distance	11m (36.09ft)
PET immunity	up to 40 kg (88 lbs)
Range of operating temperatures	-10...+55 °C (+14... +131°F)
Humidity	0-90% Rh @ 0... +40°C (0-90% Rh @ +32... +104°F) (non-condensing)

Dimensions 124x67x58mm (4.88x2.64x2.28in)
Compatible with alarm systems ELDES Wireless

* this operating time may vary in difference conditions.

** Depends on region.

TERMS OF USE

The following terms and conditions govern use of the EWP3 device and contains important information on limitations regarding the product's use and function, as well as information on the limitations of the manufacturer's liability.

Please carefully read these terms and conditions. For more information on your product, please visit www.eldesalarms.com

TECHNICAL SUPPORT

In order to ensure continuous and proper operation of the EWP3 device and uninterrupted service, it is the responsibility of the User to make sure that: (I) the product is properly installed, and (II) there is constant electrical supply (low batteries must be replaced in time). If you experience difficulty during the installation or subsequent use of the system, you may contact "ELDES, UAB" distributor or dealer in your country/region. For more information see www.eldesalarms.com

SAFETY INSTRUCTIONS

Please read and follow these safety guidelines in order to maintain safety of operators and people around:



- DO NOT use the device where it can cause potential danger and interfere with other devices – such as medical devices.
- DO NOT use the device in hazardous environment.
- DO NOT expose the device to high humidity, chemical environment or mechanical impact.
- DO NOT attempt to repair the device yourself – any repairs must be carried out by fully qualified personnel only.
- EWP3 can be powered by a single Primary 3V Lithium 1500mAh CR123A battery. When inserting the battery into the battery slots, mind the polarity terminals!
- A blown fuse cannot be replaced by the user. The replacement fuse has to be of the kind indicated by the manufacturer (fuse F1 model – MINISMDC050F 0.5A).
- The device is not meant for outdoor use, i.e. you should use it inside a building. Protect the device against cold, heat and keep away from direct sunlight while in storage or operation.



- The system should be installed indoors, in stationary environment ONLY. Choose a location where unauthorised entry is most likely.

- To prevent false alarms, avoid installing the unit in the following locations:

With the lens facing direct sunshine, for instance in front of windows

Places with high temperature fluctuations, such as near fireplaces, boilers, ovens etc.

Anywhere with high dust or air flow

In an area surrounded by metal or thick walls where the wireless signal may be lost

WARRANTY PROCEDURES

Warranty and out of warranty service should be obtained by contacting the system integrator/dealer/retailer/e-tailer or distributor where the customer purchased the product. When requesting for service, the proof of purchase and the product serial number must be provided. The return of the defective product should be strictly through the original route of purchase, and the customers shall pack the product appropriately to prevent the returned product from suffering in the transportation.

MANUFACTURER WARRANTY

“ELDES, UAB” warrants this system only to the original purchaser and only in case of defective workmanship and materials under normal use of the system for a period of twenty four (24) months from the date of shipment by the “ELDES, UAB” (Warranty Period). Warranty obligations do not cover expandable materials (power elements and/or batteries), holders and enclosures. The warranty remains valid only if the system is used as intended,

following all guidelines outlined in this manual and in accordance with the operating conditions specified. The warranty is void if the system has been exposed to mechanical impact, chemicals, high humidity, fluids, corrosive and hazardous environments or force majeure factors.

If a hardware defect arises and a valid claim is received within the Warranty Period, at its own discretion, "ELDES, UAB" will either (a) repair a hardware defect at no charge, using new or refurbished replacement parts, or (b) exchange the product with a product that is new or which has been manufactured from new or serviceable used parts and is at least functionally equivalent to the original product, or (c) refund the purchase price of the product.

LIMITED LIABILITY

The buyer must agree that the system will reduce the risk theft, burglary or other dangers but does not provide guarantee against such events. "ELDES, UAB" will not assume any responsibility regarding personal or property, or revenue loss while using the system.

"ELDES, UAB" shall also assume no liability due to direct or indirect damage or loss, as well as unreceived income when using the system, including cases, when the damages arise due to the above mentioned risks, when due to breakdown or malfunction the user is not informed in a timely manner about a risk which has arisen. In any case, the liability of "ELDES, UAB", as much as it is allowed by the laws in force, shall not exceed the price of acquisition of the product.

CONSUMER PROTECTION LAWS

FOR CONSUMERS WHO ARE COVERED BY CONSUMER PROTECTION LAWS OR REGULATIONS IN THEIR COUNTRY OF PURCHASE OR, IF DIFFERENT, THEIR COUNTRY OF RESIDENCE, **THE BENEFITS CONFERRED BY THIS WARRANTY ARE IN ADDITION TO ALL RIGHTS AND REMEDIES CONVEYED BY SUCH CONSUMER PROTECTION LAWS AND REGULATIONS.** This warranty grants upon you specific legal rights, and you may also have other rights that vary by country, state or province.

DISPOSAL AND RECYCLING INFORMATION



The WEEE (Waste Electrical and Electronic Equipment) symbol on this product (see left) means it must not be disposed of in household waste. To prevent possible harm to human health and/or the environment, you must dispose of this product in an approved and environmentally safe recycling facility. For further information contact your system supplier, or your local waste authority.

Copyright © ELDES UAB, 2017. All rights reserved

It is strictly forbidden to copy and distribute the information contained in this document or to pass thereof to a third party without an *a priori* written authorization obtained from "ELDES, UAB". "ELDES, UAB" reserves the right to update or modify this document and/or related products without an *a priori* warning. "ELDES, UAB" hereby declares that wireless motion sensor EWP3 is in compliance with the essential requirements and other relevant provisions of the Directive 1999/5/EC. The declaration of conformity is available at www.eldesalarms.com.



1. BENDRO VEIKIMO APRAŠYMAS

Suderinamas su:

- ESIM364 v02.16.00 ir vėlesne.
- ESIM384 visomis versijomis.
- PITBULL ALARM v2.05.00 ir vėlesne.
- PITBULL ALARM PRO visomis versijomis.

EWP3 - belaidis judesio jutiklis, skirtas apsaugoti patalpas judesio aptikimu. Dviguba vidinio PIR jutiklio elemento technologija leidžia neaptikti gyvūnų, sveriančių iki 40 kg - tai suteikia galimybę išvengti melagingų aliarmų gyvūnui judant saugomoje patalpoje. EWP3 turi 2 įmontuotus vidinius tamperius sabotažo aptikimui, o naudojant energijos taupymo režimą, baterijos tarnavimo laikas gali prailgėti iki 2 kartų. Prieš pradėdami naudoti EWP3, prijunkite šį įrenginį prie ELDES apsaugos sistemos, išsiųsdami sistemos telefono numeriu SMS žinutę arba naudodami ELDES konfigūravimo programinę įrangą.

PITBULL ALARM ir PITBULL ALARM PRO apsaugos sistemos palaiko iki 16 vnt. EWP3 įrenginių, o ESIM364 ir ESIM384 - iki 32 vnt. EWP3 įrenginių. Didžiausias belaidžio ryšio veikimo atstumas siekia 3000m (atvirose erdvėse).

APRAŠYMAS

DETECTOR	PIR jutiklis, skirtas aptikti įsibrovėlius
+ / -	Baterijų lizdai
RESET	Mygtukas gamyklinės konfigūracijos atstatymui
DIS-TAMP2	Galinio tamperio valdymo kontaktai
LED	Šviesos diodas, skirtas judesio aptikimui (jei įjungta)
TAMP1	Priekinio tamperio jungiklis
TAMP2	Galinio tamperio jungiklis

Trumpiklio padėtis

DIS-TAMP2



DIS-TAMP2



Reikšmė

Galinis tamperis
išjungtas

Galinis tamperis
įjungtas

PRIEKIS

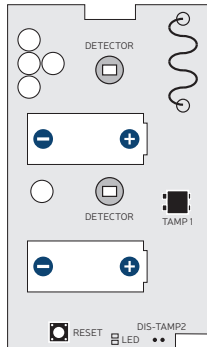

GALAS

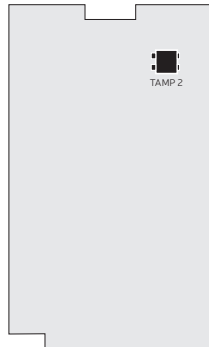

2. KONFIGŪRAVIMAS IR PRIJUNGIMAS PRIE APSAUGOS SISTEMOS



ELDES
konfigūravimo
programinė
įranga

Papildomą informaciją apie tai, kaip sukongigūruoti bei prijungti įrenginį prie apsaugos sistemos, galite rasti ELDES konfigūravimo programinės įrangos dokumentacijoje arba ELDES apsaugos sistemos montavimo/vartotojo vadove adresu www.eldesalarms.com



Nepavykus aktyvuoti belaidžio ryšio, atstatykite belaidžio įrenginio gamyklinius parametrus ir bandykite aktyvuoti belaidį ryšį iš naujo (plačiau apie tai skaitykite **7. GAMYKLINIŲ PARAMETRŲ ATSTATYMAS**)



Išsekus 5 sek. laikotarpiui po baterijos aktyvavimo, EWP3 įrenginys ims indikuoti prijungimo prie sistemos būseną. Vienas ilgas indikatoriaus mirktelėjimas (apie 1 sek.) reiškia neprijungto prie apsaugos sistemos belaidžio įrenginio būseną - įrenginys paruoštas prijungimui prie sistemos; 3 trumpi mirktelėjimai - belaidis įrenginys, prijungtas prie apsaugos sistemos.

3. EWP3 ZONA IR TAMPERIAI

Sėkmingai aktyvavus EWP3 belaidį ryšį, apsaugos sistema sukuria 1 belaidę „Momentinio“ tipo zoną, skirtą judesio aptikimui.

Pažeidus tamperį, sistema, nepaisydama apsaugos būsenos (jungta ar išjungta), sukels aliarmą. Yra 2 būdai aptikti EWP3 tamperio pažeidimą:

Tamperio jungiklio. EWP3 turi 2 integruotus tamperio jungiklius, skirtus korpuso būklės stebėjimui:

- Pimasis yra priekinėje plokštės dalyje ir stebi priekinį dangtelį dėl neleistino atidarymo.

- Antrasis yra galinėje plokštės dalyje ir stebi galinį sirenos dangtelį dėl neleistino įrenginio nuėmimo nuo sienos (PASTABA: montuodami įrenginį be laikiklio (žr. schemas esančias 12-15 psl.), įsitikinkite, kad trumpikliu sujungėte DIS-TAMP2 kontaktus taip, kad galinis tamperis būtų išjungtas). Pažeidus ar mėginant išmontuoti įrenginį, tamperio jungiklis atsispaus. Pagal gamyklinę konfigūraciją, šis veiksmas bus lydimas aliarmo, kurį patvirtins vartotojo telefono numeriu atsiųsta SMS žinutė ir/ar skambutis. SMS žinutėje bus pateiktas pažeisto tamperio pavadinimas.

Sutrikus belaidžiam ryšiui. Sutrikus belaidžiam ryšiui tarp apsaugos sistemos ir EWP3, sistema sukels aliarmą. Sistema šį įvykį traktuoja kaip tamperio pažeidimą bei siunčia SMS žinutę ir/ar skambina vartotojo telefono numeriu (pagal gamyklinę konfigūraciją). SMS žinutėje pateikiamas belaidžio įrenginio modelis, belaidžio įrenginio ID ir pažeisto tamperio pavadinimas. Belaidžiam ryšiui atsistačius, vartotojas apie tai bus informuojamas SMS žinute.

4. TEMPERATŪROS JUTIKLIS

EWP3 palaiko temperatūros jutiklį, suteikiantį galimybę stebėti EWP3 įrenginį supančios aplinkos temperatūrą. Kai įrenginys naudojamas su PITBULL ALARM arba PITBULL ALARM PRO apsaugos sistema, galite nustatyti minimalią (MIN) ir maksimalią (MAX) temperatūros reikšmių ribą, intervale nuo -10°C iki +55°C. Viršijus ribą, sistema apie tai praneša nurodytam vartotojui numeriui SMS žinute ir/arba atlieka PGM išėjimo veiksmą (įjungti/išjungti; galioja tik ESIM364 ir ESIM384).

5. ENERGIJOS TAUPYMO REŽIMAS

EWP3 palaiko energijos taupymo režimo funkciją (gamykliškai - išjungta). Ši funkcija suteikia galimybę sutaupyti daugiau baterijos energijos, nesant poreikiui aptikti judesį. Atkreipkite dėmesį, kad šis režimas gali veikti tik įsigaliojus tam tikrom sąlygom (žr. lentelę puslapyje 32):



Judesio aptikimo funkcijos įjungimo ir išjungimo metu gali susidaryti tam tikros trukmės delsa, priklausoma nuo nustatytos „Tikrinimo laiko“ reikšmės (gamykliškai, „Tikrinimo laikas“ yra 1 min.).



Šis režimas gali būti ignoruojamas, testavimo tikslais naudojant ELDES konfigūravimo programinę įrangą arba esant įjungtam serviso režimui.



Įjungus energijos taupymo režimą, apsaugą galima įjungti net įrenginiui aptikus judesį saugomoje patalpoje. Sėkmingai įjungus apsaugą, PIR jutiklis „pabus“; tuomet jei PIR jutiklis aptiks judesį, sistema sukels aliarmą. Jei vartotojui yra svarbu stebėti bet kokį judesį apsaugos įjungimo metu, energijos taupymo režimo naudoti NEREKOMENDUOJAME.

JUDESIO APTIKIMO SĄLYGOS

SISTEMOS BŪSENA	APSAUGA IŠJUNGTA		APSAUGA ĮJUNGTA „NAKTIES“ REŽIMU		APSAUGA ĮJUNGTA	
	BE „NAKTIES“	SU NAKTIES	BE „NAKTIES“	SU NAKTIES	BE „NAKTIES“	SU NAKTIES
ZONOS SAVYBĖS						
Energijos taupymo režimas įjungtas ir serviso režimas išjungtas, ir konfigūravimo prog. įrangą išjungta, ir zonos tipas nustatytas kaip „Momentinis“ arba „Vidaus sekimo“	IŠJUNGTA	IŠJUNGTA	ĮJUNGTA	IŠJUNGTA	ĮJUNGTA	ĮJUNGTA
Energijos taupymo režimas išjungtas arba serviso režimas įjungtas, arba konfigūravimo prog. įrangą įjungta, arba zonos tipas nustatytas NE kaip „Momentinis“ arba „Vidaus sekimo“	ĮJUNGTA	ĮJUNGTA	ĮJUNGTA	ĮJUNGTA	ĮJUNGTA	ĮJUNGTA

6. BATERIJŲ KEITIMAS

1. Atidarykite EWP3 korpusą.
2. Išimkite senas baterijas iš baterijos lizdų.
3. Atsižvelgdami į atitinkamą baterijos lizdo teigiamo/neigiamo polio žymėjimą, esantį ant baterijos lizdų, įstatykite naujas Primary 3V Lithium 1500mAh CR123A tipo baterijas.
4. Baterijos pakeistos.



- **Prilygtinai rekomenduojame rinktis pripažintų prekių ženklų baterijas, tokių kaip GP, Ansmann, Energizer.**
- Įrenginio maitinimui naudokite tik Primary 3V Lithium 1500mAh CR123A baterijas. Naudokite tik naujas, kokybiškas ir galiojančias baterijas.
- Nenaudojant įrenginio, visos baterijos turi būti išimtos arba turi būti įstatytas plastikinis tarpiklis.
- EWP3 gali veikti ir tik su 1 įdėta baterija, tačiau **prilygtinai rekomenduojame naudoti ABI baterijas**, siekiant išlaikyti ilgesnį tarnavimo laiką.
- Siekdami išvengti gaisro ar sprogo, naudokite tik tinkamo tipo baterijas. Būkite dėmesingi įstatydami baterijas į lizdus – baterijos polių sukeitimas vietomis yra draudžiamas. Senas nebenaudojamas baterijas išmeskite tik tam skirtose vietose. Draudžiama įkrauti, ardyti, kaitinti ar deginti senas baterijas.
- Baterijų būklę galima stebėti realiu laiku, naudojant ELDES konfigūravimo programinę įrangą.
- Nukritus baterijos lygiui žemiau 5%, sistema siunčia SMS žinutę įrašyto vartotojo telefono numeriu.

7. GAMYKLINIŲ PARAMETRŲ ATSTATYMAS

1. Nuspauskite ir laikykite RESET mygtuką.
2. Laikykite RESET mygtuką, kol LED indikatorius keliskart trumpai sumirksės (apie 5 sek.).
3. Atleiskite RESET mygtuką.
4. Konfigūracija atstatyta į gamyklinę.

8. TECHNINĖ SPECIFIKACIJA

Baterijos tipas	3V Lithium CR123A tipo/CR17345 (IEC) / 5018LC (AnSI/nEDA)
Baterijų skaičius.....	2
Baterijų darbo trukmė	iki 3 metų*
Belaidžio ryšio dažnių juosta	ISM868 arba ISM915**
Belaidžio ryšio atstumas	iki 30 metrų patalpose; iki 3000 metrų atvirose erdvėse
Aptikimo kampas	90°
Maksimalus judesio aptikimo atstumas....	11 metrų
Apsauga nuo gyvūnų (jų neaptikimas)	iki 40 kg
Darbinės temperatūros diapazonas ...	-10...+55 °C
Oro drėgmė	0-90% RH @ 0... +40°C (be kondensacijos)

Matmenys 124x67x58mm
Suderinta su apsaugos sistema ELDES Wireless

* Šis laikotarpis gali skirtis atsižvelgiant į naudojimo sąlygas.

** Priklauso nuo šalies/regiono.

NAUDOJIMO SĄLYGOS

Šios nuostatos ir sąlygos reglamentuoja naudojimąsi EWP3 įrenginiu ir pateikia svarbią informaciją apie apribojimus, susijusius su gaminio naudojimu ir funkcionavimu, taip pat informaciją apie gamintojo atsakomybės ribojimą. Prašome atidžiai perskaityti šias nuostatas ir sąlygas. Norėdami sužinoti daugiau apie produktą, apsilankykite www.eldesalarms.com

TECHNINIS PALAIKYMAS

Siekiant užtikrinti nepertraukiamą ir tinkamą EWP3 įrenginio veikimą ir nenutrūkstamo paslaugų, vartotojo atsakomybė yra užtikrinti: (I) tinkamą gaminio montavimą, ir (II) nuolatinį elektros tiekimą (išsekusios baterijos privalo būti laiku pakeistos naujomis).

Iškilus keblumams gaminio montavimo ar tolimesnio naudojimo metu, susisiekite su įgaliotu ELDES, UAB platintoju arba atstovu, esančiu Jūsų šalyje/regione. Daugiau informacijos rasite www.eldesalarms.com

SAUGOS REIKALAVIMAI

Kad užtikrinti Jūsų ir aplinkinių saugumą, prašom perskaityti šias taisykles bei laikytis visų pateiktų montavimo instrukcijų ir nurodymų:



- NENAUDOKITE įrenginio ten, kur jis gali sukelti pavojų ir trikdžius, pvz. prie medicininės aparatūros.
- NENAUDOKITE įrenginio sprogioje aplinkoje.
- Įrenginys NĖRA atsparus drėgmei, cheminei aplinkai bei mechaniniams poveikiams.
- NEREMONTUOKITE įrenginio patys - visus darbus turi atlikti tik kvalifikuoti ir saugumą paisantys darbuotojai.
- EWP3 gali būti maitinamas viena Primary 3V Lithium 1500mAh CR123A baterija. Būkite dėmesingi įstatydami bateriją, nesupainiokite vietomis baterijos polių!
- Vartotojui draudžiama savarankiškai keisti perdegusį saugiklį. Keičiamas saugiklis turi atitikti gamintojo nurodymus (saugiklio F1 modelis – MINISMDC050F 0.5A).
- Prietaisas nėra skirtas naudojimui lauke, t.y. jis turėtų būti naudojamas pastato viduje. Įrenginį naudodami ar laikydami tam skirtoje saugykloje, saugokite jį nuo šalčio, karščio bei tiesioginių saulės spindulių.



- Įrenginį montuokite TIK patalpos viduje ir stacionarioje aplinkoje. Parinkite vietą, kurioje labiausiai tikėtinas įsibrovimas į patalpas.

- Norėdami išvengti klaidingų aliarmų, venkite montuoti sistemą šiose vietose:

Nukreipdami linzę į tiesioginius saulės spindulius, pvz. patalpos langą.

Ten, kur yra staigaus temperatūros pokyčio rizika, pvz. židinytis ar šildymo sistemos įranga.

Ten, kur yra padidinta dulkių ar oro tūkmės galimybė.

Patalpoje, apsuptoje metalinių ar storų sienų, galinčių sukelti belaidžio ryšio sutrikimus.

GARANTINĖS PROCEDŪROS

Garantinės ir pogarantinės priežiūros paslaugos suteikiamos susisiekus su sistemos integratoriumi/įgaliotu atstovu/mažmeninės prekybos atstovu/pardavėju arba platintoju, iš kurio buvo įsigytas šis produktas. Užsakant šią paslaugą turi būti pateikti pirkimą įrodantys dokumentai ir gaminio serijos numeris. Gedimų turintį gaminį privaloma grąžinti griežtai jo pirkimo maršrutu. Siekiant išvengti grąžinamo gaminio pažeidimų, galinčių nutikti transportavimo metu, pirkėjas privalo tinkamai supakuoti gaminį.

GAMINTOJO SUTEIKIAMA GARANTIJA

ELDES, UAB gaminiams suteikiamas ribotos trukmės garantinis laikotarpis, taikomas tik fiziniam arba juridiniam asmeniui, įsigijusiam gaminį iš ELDES, UAB ar įgalioto platintojo ar atstovo, ir tik įvykus sistemos gedimui arba išryškėjus sistemos komponentų defektui tinkamai naudojantis sistema dvidešimt keturių (24) mėnesių trukmės laikotarpiu, įsigaliojančiu nuo gaminio išsiuntimo datos (garantinis laikotarpis). Garantiniai įsipareigojimai netaikomi eikvojamiems komponentams (energijos elementams ir/ar baterijoms), laikikliams ir korpusams. Garantija taikoma tik jei sistema buvo naudojama pagal pa-

skirtį, laikantis visų vartotojo vadove pateiktų instrukcijų, techninėje specifikacijoje nustatytų sąlygų ir maksimalių leistinų reikšmių. Garantija netaikoma, jei sistema buvo paveikta mechaniškai, cheminių medžiagų, drėgmės, korozijos, skysčių, ekstremalių aplinkos veiksnių ar kitokių „force majeure“ veiksnių. Atsiradus aparatinės įrangos gedimui ir pateikus galiojančią paraišką garantinio laikotarpio metu, ELDES, UAB savo nuožiūra (a) nemokamai pašalins aparatinės įrangos gedimą, naudodama naujas arba restauruotas keičiamas dalis, arba (b) pakeis gaminį nauju gaminiu ar gaminiu, pagamintu iš naujų arba tinkamų eksploatuoti naudotų dalių, esančiu bent funkcionaliai lygiaverčiu originaliam gaminiui, arba (c) grąžins pinigų sumą, atitinkančią produkto įsigijimo kainą.

ATSAKOMYBĖS RIBOJIMAS

Pirkėjas sutinka, kad sistema sumažina gaisro, plėšimo, vagystės ar kitą riziką, tačiau tai nėra draudimas ar garantija, kad paminėti veiksniai neįvyks. ELDES, UAB neprisiima jokios atsakomybės už asmenų sužeidimo, nuosavybės ir/ar turto praradimo ar sunaikinimo atvejus.

ELDES, UAB neprisiima jokios atsakomybės už tiesioginę/netiesioginę žalą ar nuostolius, taip pat negautas pajamas, naudojantis sistema, įskaitant atvejus, kai žala patiriama dėl minėtųjų rizikos veiksnių bei kai dėl gedimo ar sutrikimo vartotojas nėra laiku informuojamas apie iškilusį pavojų. ELDES, UAB atsakomybė, kiek tai leidžia galiojantys įstatymai, neviršija produkto įsigijimo kainos.

VARTOTOJŲ APSAUGOS ĮSTATYMAI

VARTOTOJAMS, KURIEMS TAIKOMI VARTOTOJŲ APSAUGOS TEISĖS AKTAI ARBA REGLAMENTAI JŲ PIRKIMO ŠALYJE ARBA, JEI SKIRIASI, GYVENAMOJOJE ŠALYJE, **ŠIOS GARANTIJOS SUTEIKIAMI PRIVALUMAI PAPILDO VISAS TEISES IR PATAISAS, APIBRĖŽIAMAS VARTOTOJŲ APSAUGOS TEISĖS AKTUOSE IR REGLAMENTUOSE.** Ši garantija suteikia tam tikras juridines teises bei galimai kitas teises, kurios skiriasi priklausomai nuo šalies, valstijos ar provincijos.

ŠALINIMO IR PERDIRBIMO INFORMACIJA



Pagal WEEE direktyvą, perbrauktos šiukšlių dėžės su ratais ženklas reiškia, kad nebetinkamą naudoti gaminį Europos Sąjungoje reikia atiduoti perdirbti atskirai nuo kitų atliekų. Siekiant apsaugoti žmonių sveikatą ir aplinką nuo galimos žalos, gaminys privalo būti perdirbtas patvirtintu ir aplinkai saugiu perdirbimo proceso metu. Dėl išsamesnės informacijos apie teisingą gaminio perdirbimą, prašom kreiptis į sistemos teikėją arba įstaigą, atsakingą už atliekų perdirbimą Jūsų gyvenamojoje vietoje.

Copyright © ELDES UAB, 2017. Visos teisės saugomos

Draudžiama kopijuoti, kaupti ar perduoti šiame dokumente esančią informaciją tretiesiems asmenims, taip pat bet kokią dokumento dalį be išankstinio raštiško ELDES, UAB sutikimo. ELDES, UAB pasilieka teise be išankstinio įspėjimo tobulinti ar keisti bet kuriuos dokumente minėtus gaminius, taip pat patį dokumentą. ELDES, UAB deklaruoja, kad belaidis judesio jutiklis EWP3 atitinka esminius reikalavimus ir kitas 1999/5/EC direktyvos nuostatas. Jos atitikties deklaracija galima rasti www.eldesalarms.com



1. ОПИСАНИЕ ПРИНЦИПА РАБОТЫ

Совместимо с системами:

- ESIM364 v02.16.00 и выше.
- Со всеми версиями ESIM384.
- PITBULL ALARM v2.05.00 и выше.
- Со всеми версиями PITBULL ALARM PRO.

EWP3 – беспроводное устройство с встроенными детекторами движения для охраны помещений. Благодаря двум встроенным ИК датчикам, EWP3 обладает иммунитетом от животных. EWP3 не детектирует животных весом до 40 кг, что позволяет избежать ложных тревог при передвижении по охраняемой территории. В EWP3 встроены 2 кнопки тампера для обнаружения саботажа устройства. Благодаря продвинутому режиму энергосбережения, рабочее время EWP3 может продлиться до 2-х раз. В начале использования, EWP3 нужно запрограммировать в охранную систему при помощи ПО для конфигурации устройств ELDES или отправив соответствующее SMS сообщение на телефонный номер охранной системы ELDES. К охраняемым системам PITBULL ALARM и PITBULL ALARM PRO возможно подключить до 16 устройств EWP3, а к охраняемым системам ESIM364 и ESIM384 – до 32 устройств EWP3. Макс. дальность беспроводной связи - 3000 метров (в открытых местах).

	ОПИСАНИЕ
DETECTOR	ИК датчики детекции движения
+ / -	Слоты для батарей
RESET	Кнопка обнуления настроек
DIS-TAMP2	Контакты для управления задней кнопкой тампера
LED	Индикация детекции движения (если включено)
TAMP1	Передняя кнопка тампера
TAMP2	Задняя кнопка тампера

Положение перемычки	DIS-TAMP2	DIS-TAMP2
		
Адрес (значение)	Задняя кнопка тампера отключена	Задняя кнопка тампера включена

ЛИЦЕВАЯ СТОРОНА

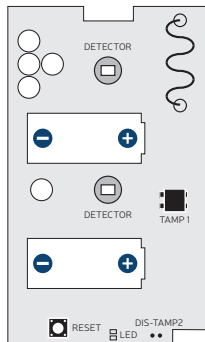

ЗАДНЯЯ СТОРОНА

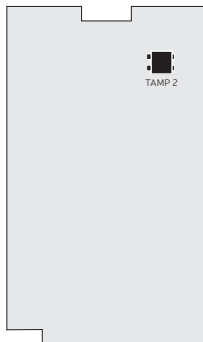

2. НАСТРОЙКИ И ПРОГРАММИРОВАНИЕ В ОХРАННУЮ СИСТЕМУ



ПО для
конфигурации
устройств ELDES

Дополнительную информацию о том, как настроить устройство и подключить его к системе безопасности, вы найдете в документации по для конфигурации устройств ELDES или в руководстве пользователя/установщика охранной системы ELDES, предоставленном на сайте www.eldesalarms.com



Если у вас не получилось запрограммировать беспроводное устройство, пожалуйста, обнулите настройки устройства и повторите попытку. Для более подробной информации см. раздел **7. ОБНУЛЕНИЕ НАСТРОЕК**.



По прохождению 5 секунд после активации батареи, устройство EWP3 начнет указывать статус подключения к охранной системе. статус не подключенного к системе беспроводного устройства будет выражен одним длинным миганием индикатора (примерно 1 сек.) - данная индикация указывает, что устройство готово к подключению к охранной системе; между тем, 3 коротких мигания индикатора означают, что беспроводное устройство уже подключено к системе.

3. ЗОНА И ТАМПЕРЫ EWP3

После удачного программирования беспроводного датчика EWP3, система создаст 1 беспроводную мгновенную зону, предназначенную для обнаружения движения.

В случае сработки тампера, тревога происходит независимо от статуса охраны системы. Существует 2 вида определения сработки тампера EWP3:

Кнопка тампера. EWP3 имеет 2 встроенных кнопки тампера предназначенные для мониторинга состояния корпуса:

- Одна кнопка тампера находится на лицевой стороне Печатной платы и детектирует несанкционированное открытие лицевой стороны корпуса.
- Другая кнопка тампера находится на задней стороне Печатной платы и детектирует вскрытие задней части корпуса, в случае, если EWP3 несанкционированно снимается с держателя (ПРИМЕЧАНИЕ: В случае, если вы устанавливаете устройство без держателя (см. рис. на стр. 12-15) пожалуйста, убедитесь в том, что переключатель установлена на контактах заднего тампера, и таким образом отключает тампер).
- При несанкционированном открытии корпуса EWP3, кнопка тампера становится не нажатой. Это действие сопровождается тревогой и тревожным SMS сообщением и/или звонком на телефонный номер пользователя. SMS сообщение содержит номер сработавшего тампера.

Потеря беспроводной связи. Потеря беспроводной связи между EWP3 и охранной системой ELDES провоцирует тревогу. Система распознает это событие как сработку тампера и по умолчанию, отправляет тревожное SMS сообщение и звонит на телефонный номер(-а) пользователя. SMS сообщение содержит модель беспроводного устройства, беспроводной ID код и номер тампера.

4. ТЕМПЕРАТУРНЫЙ ДАТЧИК

В устройстве есть встроенный температурный датчик, позволяющий измерять температуру окружающего помещения EWP3. При использовании охранной системы PITBULL ALARM или PITBULL ALARM PRO, вы можете установить Мин. и Макс. пределы температуры, варьирующиеся с -10°C до +55°C. При превышении установленных пределов, на указанный телефонный номер пользователя отправляется SMS сообщение или выполняется предусмотренное действие ПГМ выхода (ВКЛ/ВЫКЛ. выхода; только для ESIM364 и ESIM384).

5. РЕЖИМ ЭНЕРГОСБЕРЕЖЕНИЯ

Устройство оснащено функцией энергосбережения (по умолчанию, функция отключена). Данная функция создает возможность сберечь часть энергии батарей, когда нет необходимости в детекции движения. Учтите, что данный режим будет работать лишь при определенных условиях (см. на стр. 45):



Во время включения/отключения функции детекции движения может возникнуть некоторая задержка, в зависимости от установленного значения "Тестового периода" (по умолчанию, значение "Тестового периода" равно 1 мин.)



С целью тестирования устройства, данный режим энергосбережения можно обойти (игнорировать), используя ПО для конфигурации устройств ELDES или включив Режим обслуживания.



Включив режим энергосбережения, устройство можно ставить на охрану даже если в то время в охраняемом помещении обнаружено движение. После успешной постановки на охрану, ИК датчик "пробуждается"; после этого, если ИК датчик обнаружит движение, система спровоцирует тревогу. Если же пользователю важен мониторинг любого движения во время постановки на охрану, в таком случае НЕ РЕКОМЕНДУЕМ использовать режим энергосбережения.

УСЛОВИЯ ДЕТЕКЦИИ ДВИЖЕНИЯ

СОСТОЯНИЕ СИСТЕМЫ	ОХРАНА СНЯТА		ПОСТАВЛЕНО НА ОХРАНУ В РЕЖИМЕ "НОЧНОЙ"		ПОСТАВЛЕНО НА ОХРАНУ	
	БЕЗ "НОЧНОГО"	С "НОЧНЫМ"	БЕЗ "НОЧНОГО"	С "НОЧНЫМ"	БЕЗ "НОЧНОГО"	С "НОЧНЫМ"
СВОЙСТВА ЗОН						
Режим энергосбережения ВКЛ. и Режим обслуживания ВЫКЛ., и ПО для конфигурации устройств ВЫКЛ., и установлен тип зоны "Мгновенная" или "Проходная"	ВЫКЛ	ВЫКЛ	ВКЛ	ВЫКЛ	ВКЛ	ВКЛ
Режим энергосбережения ВЫКЛ. или Режим обслуживания ВКЛ., или ПО для конфигурации устройств ВКЛ., или НЕ установлен тип зоны "Мгновенная" или "Проходная"	ВКЛ	ВКЛ	ВКЛ	ВКЛ	ВКЛ	ВКЛ

6. ЗАМЕНА БАТАРЕЙ

1. Откройте корпус EWP3.
2. Выньте старые батареи из слотов для батарей.
3. Установите новые батареи типа 3В Lithium 1500мАч CR123А, согласно полярности клемм определенных слотов.
4. Батареи заменены.



- **Мы настоятельно рекомендуем использовать батареи качественных торговых марок: GP, Ansmann, Energizer.**
- Разрешается использовать батареи только типа 3В Lithium 1500мАч CR123А. Устанавливайте только новые, качественные и непросроченные батареи.
- Следует вынуть все батареи или вставить пластиковый ярлычок, если устройство не используется.
- Питание устройства EWP3 можно поддерживать, используя лишь одну батарею, однако **мы настоятельно рекомендуем вам использовать ОБЕ батареи** для продолжительности рабочего времени устройства.
- Для избежания возгорания или взрыва, используйте только разрешенный тип батарей. Всегда соблюдайте полярность. Избавляйтесь от старых батарей только в предназначенных для этого местах. Не подзаряжайте, не разбирайте и не нагревайте и не сжигайте старые батареи.
- За состоянием заряда батарей можно следить в реальном времени при помощи ПО для конфигурации устройств ELDES.
- Если заряд батареи падает ниже 5%, система отправляет SMS сообщение на указанный телефонный номер пользователя.

7. ОБНУЛЕНИЕ НАСТРОЕК

1. Нажмите и удерживайте кнопку RESET.
2. Продолжайте удерживать кнопку RESET в течение 5 сек. , пока LED индикатор не мигнет несколько раз.
3. Отпустите кнопку RESET.
4. Параметры обнулены.

8. ТЕХНИЧЕСКИЕ ДАННЫЕ

Тип батареи	3В Lithium CR123A тип/CR17345 (IEC) / 5018LC (AnSI/nEDA)
Количество батарей	2
Срок службы батарей	до 3 лет*
Беспроводной диапазон	ISM868 или ISM915**
Дальность прохождения радио сигнала	До 30 метров в помещении; до 3000 метров в открытых местах
Угол детекции движения	90°
Максимальная дальность обнаружения	11 метров
Защита от животных (не детектирует)	до 40 кг
Диапазон рабочих температур	-10...+55 °С
Влажность	0-90% RH @ 0... +40 °С (неконденсирующийся)
Габариты	124x67x58мм
Совместимость с охранными системами	ELDES Wireless

* Срок службы батарей может отличаться в зависимости от рабочих условий.

** В зависимости от страны/региона.

ПОЛЬЗОВАТЕЛЬСКИЕ УСЛОВИЯ

Следующие постановления и условия регламентируют использование устройства EWP3 и содержат особо важную информацию об ограничениях в связи с использованием и назначением товара, а также информацию об ограничениях ответственности производителя. Пожалуйста, внимательно прочтите постановления и условия. Более подробную информацию вы найдете на страничке www.eldesalarms.com

ТЕХНИЧЕСКАЯ ПОДДЕРЖКА

Для того, чтобы обеспечить длительную и надлежащую функциональность устройства, а также непрерывность назначенных ему услуг, Пользователь несет ответственность за: (I) правильную установку изделия; (II) за постоянное электропитание (разряженные батареи должны быть вовремя заменены новыми). Если Вы столкнетесь с трудностями монтажа или последующего использования системы, свяжитесь с дистрибьютором или поставщиком ELDES, UAB вашего региона/страны. Более подробную информацию вы найдете на страничке www.eldesalarms.com

ИНСТРУКЦИЯ ПО ТЕХНИКЕ БЕЗОПАСНОСТИ

Пожалуйста прочтите и соблюдайте эти инструкции по технике безопасности, чтобы обеспечить вашу безопасность и безопасность окружающих:



- НЕ ИСПОЛЬЗУЙТЕ систему там, где она может создать помехи или угрозу, напр. возле медицинских приборов и аппаратуры.
- НЕ ИСПОЛЬЗУЙТЕ систему в местах, где может произойти взрыв.
- Система НЕ ЗАЩИЩЕНА от влаги, химических и механических воздействий.
- НЕ РЕМОНТИРУЙТЕ систему сами - этим должно заниматься лицо, являющееся в достаточной мере квалифицированным для проведения ремонтных работ.
- Питание устройства EWP3 можно поддерживать, используя лишь одну батарею типа 3В Lithium 1500мАч CR123А. Строго соблюдайте полярность при установке батарей!
- Для полного отключения устройства, выньте батареи. Нельзя заменять старый предохранитель другим типом, нежели установлен производителем (тип предохранителя F1 – MINISMDC050F 0.5A).
- Устройство не предназначено для использования вне помещения. Берегите ваше устройство от крайнего холода, от перегрева и от воздействия прямого солнечного света во время использования или хранения устройства.



- Устройство следует устанавливать в помещении, ТОЛЬКО в стационарной среде. Устанавливайте устройство в месте, где наиболее вероятно проникновение в помещение.
- Для избежания ложных сработок, не устанавливайте датчики в следующих местах:
 - В местах прямого попадания солнечных лучей на линзу, например напротив окон
 - В местах с сильным перепадом температуры, например около камина, бойлера, печи и т.д
 - В запыленных местах и на сквозняках
 - В помещении, окруженном толстыми металлическими стенами с плохой проводимостью беспроводного сигнала

ГАРАНТИЙНЫЕ ПРОЦЕДУРЫ

Гарантийное и послегарантийное обслуживание можно получить, обратившись к системному интегратору, поставщику /розничному торговцу/ представителю электронной розничной торговли или дистрибьютору, у которого покупатель приобрел товар. Для того, чтобы воспользоваться соответствующими услугами гарантийных процедур, покупатель обязан предоставить подтверждение факта покупки товара и его серийный номер. Возвращение поврежденного товара должно строго соответствовать пути его первоначального приобретения, а также покупатель должен упаковать товар надлежащим образом, во избежании дополнительного повреждения товара во время его транспортировки.

ГАРАНТИЙНЫЙ СРОК

ELDES, UAB предоставляет ограниченную гарантию своей продукции лишь первоначальному покупателю (субъекту или организации), который приобрел товар у официального дистрибьютора, розничного торговца или у самой компании ELDES, UAB. Гарантия действительна только в случае неисправности устройства и его частей, при использовании в предусмотренной среде в течении 24 месяцев (Гарантийный срок) от даты доставки компанией ELDES, UAB. В список гарантийных обязанностей не включены дополнительные материалы (составные части, требующие регулярной замены в работе системы - элементы питания (батареи)), держатели и корпуса. Гарантия действует в том случае, если система использовалась по назначению (придерживаясь всех указаний, описанных в руководстве по эксплуатации и в соответствии с указанными рабочими условиями). Гарантия недействительна, если система была повреждена механически, химически, от чрезмерной влаги, от жидкостей, от коррозии, от экстремальной окружающей среды или других форс-мажорных обстоятельств. В случае повреждения аппаратного обеспечения и оповещения о данном происшествии в течение гарантийного срока, компания может по своему усмотрению (а) бесплатно предоставить ремонт аппаратного обеспечения, во время которого будут использованы новые или переработанные детали, либо (b) заменить испорченный продукт новым или изготовленным из новых/ пригодных к эксплуатации использованных деталей продуктом, который по крайней мере соответствует функциональности изначально приобретенного изделия, или же (c) возместит стоимость данного товара.

ОГРАНИЧЕНИЕ ОТВЕТСТВЕННОСТИ

Покупатель согласен, что система уменьшает риск кражи со взломом и др. опасностей, но она не является гарантией того, что эти события не произойдут. ELDES, UAB не берёт на себя ответственность за прямой и не прямой вред или ущерб, а также за не полученный доход во время пользования системой. Помимо этого, ELDES, UAB также не берет ответственности за прямой или косвенный ущерб или повреждение, за недополученный доход используя систему, включая те случаи, когда ущерб исходит из вышеперечисленных опасностей, когда из-за поломки или неполадки пользователь не был своевременно осведомлен о возникшей опасности. В любом случае, ELDES, UAB несёт ответственность, на сколько это разрешает действующий закон, не превышающую стоимость приобретенного продукта.

ЗАКОН ЗАЩИТЫ ПРАВ ПОТРЕБИТЕЛЕЙ

ДЛЯ ПОТРЕБИТЕЛЕЙ, ПОДПАДАЮЩИХ ПОД ДЕЙСТВИЕ ЗАКОНА О ЗАЩИТЕ ПРАВ ПОТРЕБИТЕЛЕЙ ИЛИ ПРАВИЛ ПРОДАЖ В СТРАНЕ ПОКУПКИ ИЛИ В СТРАНЕ ПРОЖИВАНИЯ, ЕСЛИ ОНИ ОТЛИЧАЮТСЯ, **КОМПЕНСАЦИОННЫЕ ВЫПЛАТЫ, ПРЕДОСТАВЛЯЕМЫЕ ПО ЭТОЙ ГАРАНТИИ, ЯВЛЯЮТСЯ ДОПОЛНИТЕЛЬНЫМИ КО ВСЕМ ПРАВАМ И СРЕДСТВАМ ЮРИДИЧЕСКОЙ ЗАЩИТЫ, ПЕРЕДАВАЕМЫМ ПО ЗАКОНАМ И ПРАВИЛАМ ЗАЩИТЫ ПРАВ ПОТРЕБИТЕЛЕЙ.** Эта гарантия предоставляет вам определенные юридические права; вы можете также обладать другими правами, которые зависят от страны, штата и региона.

ИНФОРМАЦИЯ О РАЗМЕЩЕНИИ И ПЕРЕРАБОТКЕ



По директивам WEEE (касательно отходов электрического и электронного оборудования), знак перечеркнутого мусорного ящика с колёсами обозначает, что изделие, неподходящее для употребления, надо сдавать на переработку отдельно от остального мусора. В целях безопасности людей и/или окружающей среды, данный продукт принадлежит переработке по установленным правилам. Дополнительную информацию о надлежащей переработке можно получить, обратившись к дистрибьютору или местному учреждению, ответственному за переработку мусора.

Copyright © ELDES UAB, 2017. Все права защищены

Строго запрещается копировать и распространять информацию, находящуюся в этом документе, а также передавать ее третьим лицам без заранее согласованного письменного согласия, полученного от ELDES, UAB. ELDES, UAB оставляет за собой права усовершенствовать или менять любые в документе описанные изделия, а также и сам документ без предварительного предупреждения. ELDES, UAB декларирует, что беспроводной датчик движения EWP3 соответствует основным требованиям и остальным положениям директивы 1999/5/EC. Ее декларацию соответствия можно найти на страничке в Интернете: www.eldesalarms.com



1. ALLGEMEINE FUNKTIONSBESCHREIBUNG

Kompatibel zu:

- ESIM364 v02.16.00 und höher.
- ESIM384 alle Versionen
- PITBULL ALARM v2.05.00 und höher.
- PITBULL ALARM PRO alle Versionen

EWP3 ist ein kabelloses Gerät, das als Bewegungsmelder für die Sicherheit des Anwesens sorgt. Aufgrund der Doppелеlementtechnik des eingebauten Infrarotsensors toleriert das Gerät Haustiere bis zu 40 kg, ohne dass falscher Alarm ausgelöst wird, wenn diese den überwachten Bereich passieren. Zudem verfügt EWP3 über 2 eingebaute Sabotagekontakte um Manipulationen zu erkennen. Aufgrund der Energiesparoption halten die Batterien bis zu doppelt so lange. Bevor das EWP3 genutzt werden kann, muss es mit der ELDES Alarmanlage unter Verwendung der ELDES Konfigurationssoftware oder das Verschicken der entsprechenden SMS an die ELDES Alarmanlage gekoppelt werden. Es ist möglich, bis zu 16 EWP3 Geräte an die Systeme PITBULL ALARM und PITBULL ALARM PRO zu koppeln, während bis zu 32 EWP3 Geräte an die Alarmsysteme ESIM364 und ESIM384 gekoppelt werden können. Die maximale Entfernung für kabellose Kopplung liegt bei 3000 m (in offenem Gelände).

	BESCHREIBUNG
DETECTOR	Passiver Infrarotsensor zur Erkennung möglicher Eindringlinge
+ / -	Batterieslots
RESET	Reset-Knopf zur Wiederherstellung der Standardeinstellungen
DIS-TAMP2	Pins zur Steuerung des rückseitigen Sabotagekontakts
LED	LED zur Anzeige der Bewegungsmeldung (wenn angeschaltet)
TAMP1	Sabotagekontakt vorn
TAMP2	Sabotagekontakt hinten

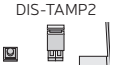
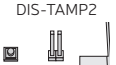
Position des Jumpers		
Wirkung	Rückseitiger Sabotagekontakt AUS	Rückseitiger Sabotagekontakt AN

VORDERANSICHT

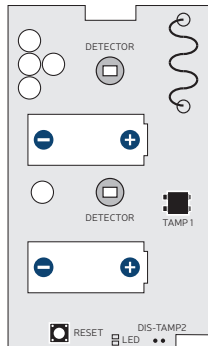

RÜCKANSICHT

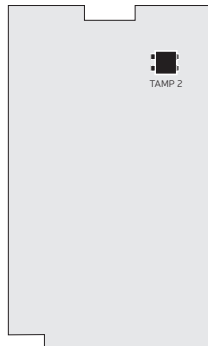

2. KONFIGURATION UND KOPPLUNG AN DAS SYSTEM



ELDES
Konfigurationssoftware

Für weitere Details zur Konfiguration und Kopplung nutzen Sie bitte die Dokumentation der ELDES Software oder Handbuch/Installationsanleitung unter www.eldesalarms.com



Wenn Sie das Gerät nicht ankoppeln können, stellen Sie es bitte auf die Standardeinstellungen zurück und versuchen Sie es erneut (siehe **7. ZURÜCKSTELLEN DER STANDARDEINSTELLUNG** für weiter Informationen.)



Nachdem die 5 Sekunden Frist nach Batterieaktivierung verstrichen ist, zeigt das EWP3 den Kopplungsstatus an. Einzelnes langes (ca. 1 Sek.) Aufleuchten der Anzeige zeigt den nicht gekoppelten, zur Kopplung an die Alarmanlage bereiten Zustand an; dreimaliges kurzes Aufblitzen zeigt, dass das Gerät mit der Alarmanlage verbunden ist.

3. EWP3 ZONEN UND MANIPULATIONEN

Nach der erfolgreichen Kopplung des EWP3 fügt das System eine kabellose Sofortzone für die Bewegungsmeldung hinzu.

Wenn Manipulierungen entdeckt werden, wird Alarm ausgelöst ungeachtet dessen ob die Anlage aktiviert oder inaktiv war. Es gibt 2 Wege um Manipulationen am EWP3 zu entdecken:

Durch die Sabotagekontakte. EWP3 ist mit 2 eingebauten Sabotagekontakten zur Erkennung von Manipulationsversuchen versehen:

- einer ist auf der Vorderseite des Steuergeräts um illegale Öffnungen der Frontabdeckung zu verhindern.
- der andere ist auf der Rückseite des Steuergeräts zur Überwachung der Rückseite des Gehäuses falls EWP3 illegal von der Halterung entfernt wird (Anmerkung: Falls Sie das Gerät ohne Halterung montieren (siehe Bilder auf den Seiten 12-15), sollten Sie sicherstellen, dass Sie einen Jumper auf die DISTAMP2 Pins stecken, um diesen auszuschalten).
- Wenn das Gehäuse des EWP3 gestört wird, so wird der Sabotagekontakt aktiviert. Dadurch wird Alarm ausgelöst und eine SMS oder ein Anruf an den Nutzer geschickt. Der Text der SMS enthält die Nummer des gestörten Sabotagekontakts.

Durch Abbruch der kabellosen Verbindung. Der Abbruch der kabellosen Verbindung zwischen EWP3 und der ELDES Alarmanlage führt zu Alarm. Das System interpretiert dieses Ereignis als Versuch einer Manipulation und sendet in der Standardeinstellung eine SMS und einen Anruf an den Nutzer. Die SMS enthält die Modellbezeichnung des kabellosen Geräts, die ID der kabellosen Verbindung und die Nummer des Sabotagekontakts.

4. TEMPERATURSENSOR

Das Gerät ist mit einem Temperatursensor ausgestattet um die Umgebungstemperatur des EWP3 zu messen. Bei der Verwendung zusammen mit den Alarmanlagen BITTPULL ALARM oder PITTBULL ALARM PRO, können die minimale und maximalen Werte des Temperaturbereichs im Bereich von -10°C bis +55°C eingestellt werden, werden diese Schwellen überschritten, erfolgt eine Mitteilung an den eingetragenen Nutzer bzw. eine PGM Ausgabe (AN/AUS schalten; nur bei ESIM364 und ESIM384).

5. ENERGIESPARMODUS

EWP3 verfügt über einen Energiesparmodus (aktiv in der Standardeinstellung). Diese Option verlängert die Lebensdauer der Batterie, wenn es keinen akuten Bedarf zur Bewegungserkennung gibt. Vergessen Sie nicht, dass dieser Modus nur unter bestimmten Bedingungen funktioniert (siehe Tabelle auf Seite 57):



Während der Aktivierung und der Deaktivierung der Bewegungserkennungsoption kann es in Abhängigkeit von der eingestellten Testzeitspanne (die Standardeinstellung ist 1 Minute) zu Verzögerungen kommen.



Zum Testen kann dieser Modus ignoriert werden wenn die Konfigurationssoftware benutzt wird oder der Servicemodus AN ist.



Wenn der Energiesparmodus aktiv ist, kann das System scharf gemacht werden, sobald eine Bewegung in dem bewachten Anwesen erkannt wird. Nach dem die Alarmanlage scharf geschaltet wurde, wird der passive Infrarotsensor reaktiviert; wenn dieser Bewegung erkennt, wird Alarm ausgelöst. Wenn es dem Nutzer wichtig ist, das Anwesen während des scharf Schaltens zu überwachen, dann empfehlen wir unbedingt, den Energiesparmodus NICHT zu benutzen.

BEDINGUNGEN ZUR BEWEGUNGSERFASSUNG

SYSTEMSTATUS	UNSCHARF		SCHARF BLEIBEND		SCHARF	
	NICHT BLEIBEN	BLEIBEN	NICHT BLEIBEN	BLEIBEN	NICHT BLEIBEN	BLEIBEN
ZONENATTRIBUTE						
Energiesparmodus AN und Servicemodus AUS, und Konfigurationssoftware AUS, und Zonentyp ist „Sofort“ oder „Folgeverzögert“	AUS	AUS	AN	AUS	AN	AN
Energiesparmodus AUS oder Servicemodus AN, oder Konfigurationssoftware AN, oder Zonentyp ist NICHT „Sofort“ oder „Folgeverzögert“	AN	AN	AN	AN	AN	AN

6. BATTERIEWECHSEL

1. Öffnen sie das EWP3 Gehäuses.
2. Entnehmen der alten Batterien aus den Slots.
3. Einsetzen neuer Batterien vom Typ Primary 3V Lithium 1500mAh CR123A unter Beachtung der korrekten Polung.
4. Die Batterien sind getauscht.



- **Wir empfehlen dringend, Qualitätsmarkenbatterien wie GP, Ansmann, Energizer zu verwenden.**
- Es dürfen nur Batterien vom Typ Primary 3V Lithium 1500mAh CR123A genutzt werden.
- Bei Nichtbenutzung müssen alle Batterien entnommen werden oder die Kontakte durch Kunststoffplättchen isoliert werden.
- Das EWP3 Gerät funktioniert auch mit nur einer Batterie. Für eine längere Nutzungsdauer **empfehlen wir das Einsetzen BEIDE Batterien.**
- Zur Vermeidung des Risikos von Feuer oder Explosion darf das System nur mit geprüften Batterien verwendet werden. Besondere Obacht ist gegeben wenn positiver und negativer Pol verbunden werden. Entsorgen Sie Altbatterien nur an den dafür vorgesehenen Sammelstellen.
- Der Batteriestatus kann in Echtzeit mit der ELDES Konfigurationssoftware überwacht werden.
- Das System sendet eine SMS an die eingetragene Nummer wenn die Batterie unter 5% fällt.

7. WIEDERHERSTELLUNG DER STANDARDEINSTELLUNGEN

1. Halten Sie die RESET-Taste gedrückt.
2. Halten Sie die RESET-Taste für etwa 5 Sek. und warten Sie bis die LED Anzeige schnell blinkt.
3. Lassen Sie die RESET-Taste los.
4. Standardeinstellungen wiederhergestellt.

8. TECHNISCHE ANGABEN

Batterie	3V Lithium CR123A Typ/CR17345 (IEC) / 5018LC (ANSI/NEDA)
Anzahl der Batterien.....	2
Batterielebensdauer	Bis zu 3 Jahre*
Funkband.....	ISM868 oder ISM915**
Funkreichweite	Bis zu 30m in Räumen, bis zu 3000m im Freien
Erfassungsabdeckungswinkel	90°
Maximale Erfassungstrecke	11m
Immunität von Tieren	Bis zu 40 kg
Betriebstemperaturbereich	-10...+55 °C
Feuchte	0-90% Rh @ 0... +40°C (nicht-kondensierend)

Abmessungen 124x67x58mm
Kompatibel mit Alarmsystemen ELDES Wireless

* Die Lebensdauer kann unter verschiedenen Bedingungen schwanken.

** Hängt von der Region ab.

NUTZUNGSBEDINGUNGEN

Die folgenden Nutzungsbedingungen regeln die Nutzung des EWP3 Geräts und enthalten wichtige Informationen und Einschränkungen zu Nutzung und Funktion des Produkts, ebenso Informationen zu Einschränkungen der Herstellergarantie. Lesen Sie diese Bedingungen gründlich durch. Für weitere Informationen besuchen Sie bitte www.eldesalarms.com

TECHNISCHER SUPPORT

Um die ununterbrochene und angemessene Funktion des EWP3 sicherzustellen liegt es in der Verantwortung des Nutzers dafür Sorge zu tragen dass: (I) das Produkt richtig installiert ist, (II) es ständige Stromversorgung gibt (rechtzeitiger Ersatz müder Batterien). Wenn Sie Schwierigkeiten während der Installation oder bei der nachfolgenden Nutzung des Systems haben, wenden Sie sich bitte an Ihren regionalen Vertreter für ELDES. Weitere Informationen unter www.eldesalarms.com

SICHERHEITSANWEISUNGEN

Bitte lesen Sie diese Sicherheitsanweisungen sorgfältig durch und halten Sie sie im Interesse von Betreiber und Leuten in der Umgebung ein:



- Nutzen Sie das Gerät NICHT, wenn es gefährlich sein könnte oder andere Geräte stören würde, z.B. Medizintechnik.
- Nutzen Sie das Gerät NICHT in gefährlicher Umgebung.
- Setzen Sie das Gerät KEINER hohen Feuchtigkeit, chemisch aktiver Umgebung oder starker mechanischer Belastung aus.
- Versuchen Sie NICHT das Gerät selbst zu reparieren; eine Reparatur darf nur von entsprechend qualifiziertem Personal vorgenommen werden.
- EWP3 kann mit einer Batterie Primary 3V Lithium 1500mAh CR123A betrieben werden. Achten Sie beim Einsetzen der Batterie auf korrekte Polung!
- Eine durchgebrannte Sicherung kann nicht vom Nutzer getauscht werde. Die Ersatzsicherung muss vom gleichen Typ sein wie vom Hersteller angegeben (Sicherung F1 - MINISMDC050F 0.5A).
- Das Gerät ist nicht für die Nutzung im Freien bestimmt, d.h. es darf nur im Innern von Gebäuden benutzt werden. Schützen Sie das Gerät im Betrieb oder im Lager vor starker Hitze oder Kälte und direkter Sonneneinstrahlung.



- Das System soll innen, AUSSCHLIEßLICH in stationärer Umgebung montiert werden. Wählen sie einen Ort, wo unautorisierter Zugang am wenigsten wahrscheinlich ist.
- Um falschen Alarm zu vermeiden sollte das Gerät nicht an diesen Orten montiert werden:
Mit der Linse in direkter Sonneneinstrahlung, z.B. am Fenster
Orte mit hohen Temperaturschwankungen, wie neben Kaminen, Warmwasserbereitern, Öfen usw.
Orte mit viel Staub oder Luftströmungen
Orte mit Umgebung aus Metall oder dicken Mauern, wo das kabelloses Signal verloren geht

VORGEHENSWEISE IM GARANTIEFALL

Im Garantiefall oder für einen kostenpflichtigen Reparaturservice muss der Systemintegrator / Händler / Zwischenhändler oder Vertriebspartner kontaktiert werden, bei dem der Kunde das Produkt gekauft hat. Für einen Serviceauftrag muss der Kaufbeleg und die Seriennummer des Produkts vorgezeigt werden. Die Rückgabe des defekten Geräts sollte über den gleichen Weg erfolgen, wie das Produkt ursprünglich gekauft wurde. Der Kunde hat das Produkt in geeigneter Weise zu verpacken, um weitere Defekte während des Transports auszuschließen.

HERSTELLERGARANTIE

Für die Dauer von 24 Monaten (Garantiezeit) ab Versanddatum leistet „ELDES, UAB“ eine Garantie nur gegenüber dem ursprünglichen Käufer und nur im Falle von Verarbeitungsmängeln oder Materialschäden, die bei normalem Gebrauch des Systems aufgetreten sind. Es besteht keine

Verpflichtung zur Garantieleistung gegenüber dehnbaren Materialien (Leistungs teilen und / oder Batterien), Halterungen und Gehäusen. Der Garantieanspruch bleibt nur dann erhalten, wenn das System bestimmungsgemäß verwendet wird und alle Richtlinien aus dieser Gebrauchsanleitung in Übereinstimmung mit den vorgegebenen Betriebsbedingungen beachtet werden. Die Garantie erlischt, wenn das System mechanischen Einwirkungen, Chemikalien, hoher Feuchtigkeit, Flüssigkeiten, aggressiven und gefährlichen Umgebungen ausgesetzt wurde oder in Fällen von höherer Gewalt. Im Falle eines Gerätedefekts und einem berechtigten Garantieanspruch innerhalb der Garantiezeit wird „ELDES, UAB“ nach eigenem Ermessen entweder (a) den Gerätedefekt unter Verwendung von neuen oder runderneuernten Ersatzteilen kostenfrei reparieren, oder (b) das Produkt durch ein neues Produkt oder ein Produkt ersetzen, das aus neuen oder betriebsfähigen, gebrauchten Teilen hergestellt wurde und das funktionell zumindest gleichwertig mit dem ursprünglichen Produkt ist, oder (c) den Kaufpreis des Produkts erstatten.

BEGRENZTE HAFTUNG

Der Käufer erkennt an, dass das System das Risiko eines Diebstahls oder anderer Gefahren zwar senkt, aber keine Garantie gegen solche Ereignisse bietet. „ELDES, UAB“ übernimmt keinerlei Verantwortung hinsichtlich Personen, Eigentum oder Umsatzeinbußen während der Verwendung des Systems. „ELDES, UAB“ übernimmt auch keine Haftung für direkte oder indirekte Schäden oder Verluste, sowie für nicht erhaltene Einnahmen bei Gebrauch des Systems, einschließlich Fälle, wenn Schäden durch die oben erwähnten Risiken auftreten, wenn der Nutzer wegen eines Ausfalls oder einer Fehlfunktion des Geräts nicht rechtzeitig über eine entstandene Gefahr informiert wurde. Soweit zulässig nach dem geltenden Recht übersteigt die Haftungssumme der „ELDES, UAB“ in keinem Fall den Kaufpreis des Produkts.

VERBRAUCHERSCHUTZRECHTE

FÜR VERBRAUCHER, DIE IM LAND DES GERÄTEKAUFS, ODER, FALLS ABWEICHEND, IM LAND IHRES WOHNSITZES, DURCH VERBRAUCHERSCHUTZGESETZE ODER REGELN GESCHÜTZT WERDEN, GELTEN DIE DURCH DIESE GARANTIEVERORDNUNG GEWÄHRTEN LEISTUNGEN

ZUSÄTZLICH ZU ALLEN RECHTEN UND RECHTSBEHELFFEN, DIE DURCH SOLCHE VERBRAUCHERSCHUTZGESETZE VERMITTELT WERDEN. Garantieverordnung verleiht Ihnen spezifische Rechte. Daneben könnten Ihnen noch weitere Rechte zustehen, abhängig von Ihrem Land oder Bundesland.

INFORMATIONEN ZUR ENTSORGUNG UND ZUM RECYCLING



Das WEEE (Waste Electrical and Electronic Equipment) Symbol auf diesem Produkt (siehe links) bedeutet, dass es nicht mit dem Hausmüll entsorgt werden darf. Um mögliche Schäden für die menschliche Gesundheit und / oder die Umwelt zu vermeiden, müssen Sie dieses Produkt an einer zugelassenen und umweltsicheren Recyclinganlage entsorgen. Für weitere Informationen kontaktieren Sie den Händler, bei dem Sie das Produkt gekauft haben, oder das kommunale Amt für Abfallwirtschaft.

Copyright © ELDES UAB, 2017. Alle Rechte vorbehalten

Das Kopieren und Verteilen von Informationen aus diesem Dokument oder die Weitergabe an Dritte ohne vorherige schriftliche Genehmigung von „ELDES, UAB“ ist streng verboten. „ELDES, UAB“ behält sich das Recht vor, dieses Dokument und / oder verwandte Produkte ohne vorherige Warnung zu aktualisieren oder zu modifizieren. „ELDES, UAB“ erklärt hiermit, dass EWP3 kabelloser Bewegungsmelder, den essentiellen Anforderungen und anderen relevanten Bestimmungen der Richtlinie 1995/5/EC entspricht. Die Konformitätserklärung ist auf www.eldesalarms.com verfügbar.





Made in the European Union

www.eldesalarms.com